

**Návod ke konstrukci
Assembly instruction
Instrukcja obsługi
Gebruiksaanwijzing**

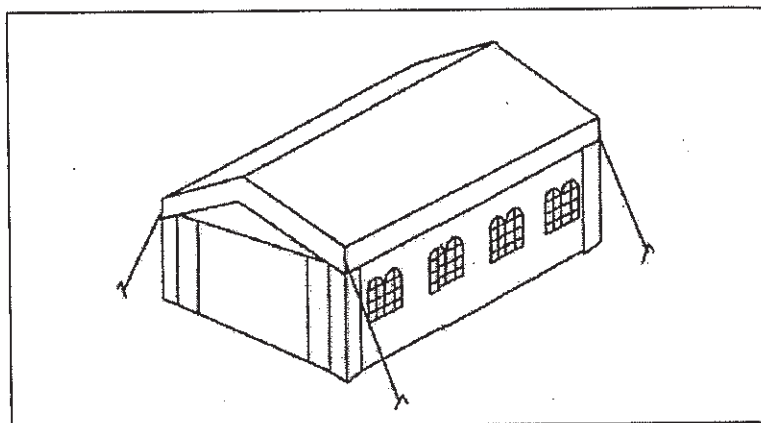

PVC-stan 4 x 8 m

PVC-Tent 4 x 8 m

PVC-Namioty 4 x 8 m

PVC-Tent 4 x 8 m

Návod ke konstrukci PVC stanu 4 x 8 m

Úvod

Abyste měli ze svého nového party stanu radost co nejdéle, prosíme Vás před uvedením do provozu o pečlivé přečtení návodu ke konstrukci a přiložených bezpečnostních pokynů. Dále Vám doporučujeme návod k použití uchovat pro případné pozdější nahlédnutí.

Aby konstrukce proběhla bez problémů, měly by se jí zúčastnit celkem 4 osoby. Zajistěte prosím, abyste pro konstrukci měli k dispozici cca 40 m² plochy. Nejtěžší konstrukční díl tohoto stanu váží 25,1 kg.

Seznam dílů

1.) 10 x tyč rámu



2.) 12 x tyč rámu



3.) 6 x tyč jako nožka



4.) 4 x tyč jako nožka



1 x střecha

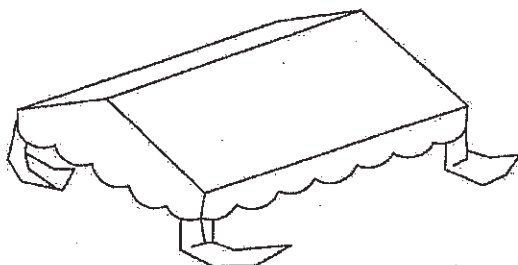

8 x boční stěna s oknem

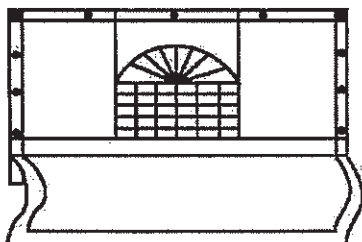

6 x A spojka



9 x B spojka



4 x dlouhý kolík



10 x krátký kolík



4 x vypínací lano



90 x pryžový pás



54 x šrouby



4 x háky

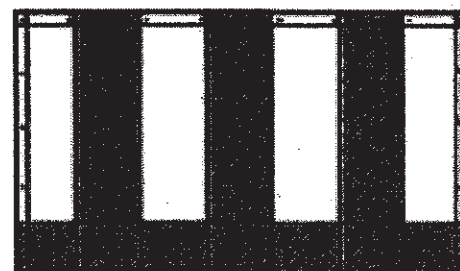

2 x koncová stěna

Montáž

I

Vyhledejte si pro stan rovnou plochu. Vyberte kartón a zkontrolujte, zdali byly dodány všechny díly. Smontujte kostru střechy tak, že díly A a B spojíte tyčemi 1 a 2. Zajistěte, aby všechny šrouby byly utáhnuté.

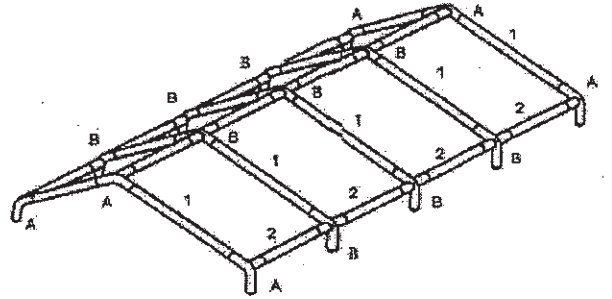
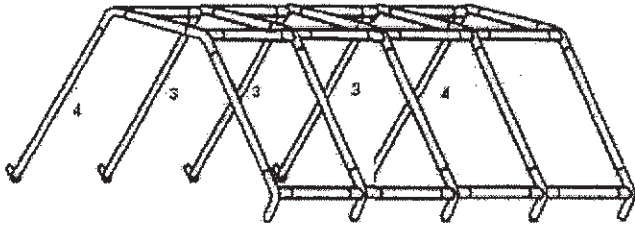

II

Nazdvihněte kostru na jedné straně a zastrčte nožky na této straně.

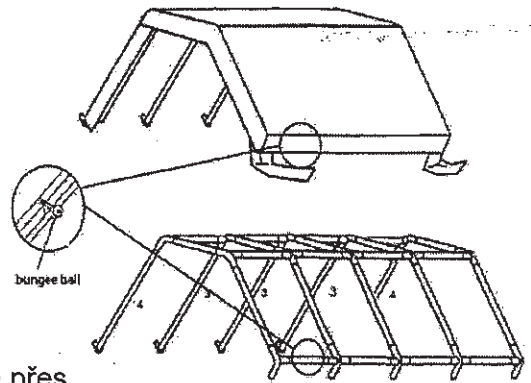

III

Položte střechu na kostru a upevněte jí pryžovými pásky. Zajistěte, aby na jedné straně nepůsobilo na pryžové pásky velké napětí, protože jinak by mohlo být těžké upevnit druhou stranu.

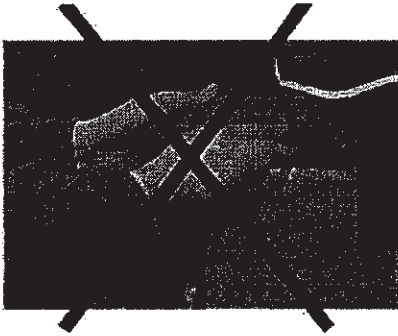

Nikdy prosím plachtu netáhněte přes kostru tak, že byste táhli jen za malou část nožky.

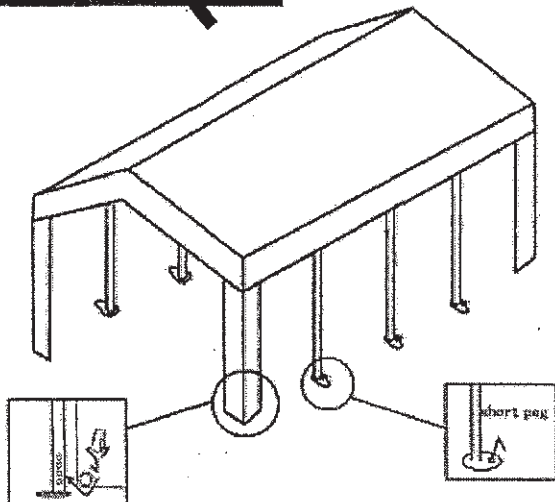

IV

Zastrčte nožky na druhé straně (3, 4) na spojky (A, B). Pro upevnění rohových nožek použijte dlouhé kolíky a upevněte střešní rohy pomocí háků na rohové nožky.

V Upevněte bočnice a koncové stěny pryžovými pásky. Koncové stěny dodávají dodatečnou stabilitu. Upevněte je v zemi krátkým kolíkem.

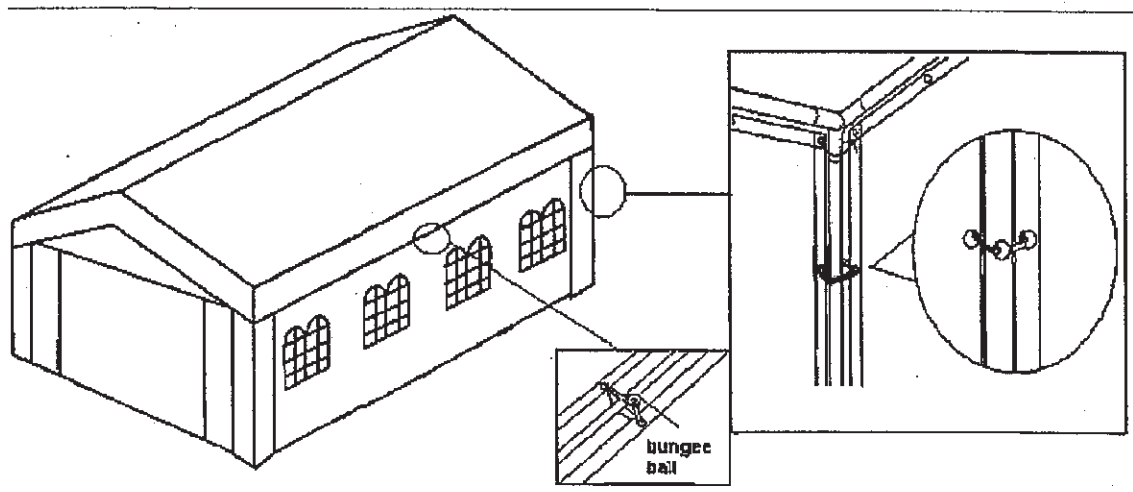

VI

Upevněte vypínací lana na rohy střechy stanu a pomocí kolíků do země.

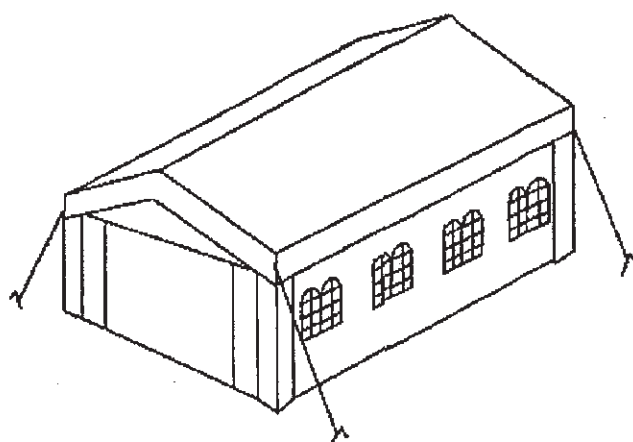

Čištění a údržba

Střechu a bočnice lze umývat mýdlovým louhem. Plíseň a skvrny lze odstranit jemným chlorovým roztokem. Dbejte prosím pokynů výrobce a otestujte chlorový roztok vždy na nějakém neviditelném místě, aby se zajistilo, že nedojde ke zbarvení.

Pozor! Party stan nesmí být složen a zabalen v mokrém stavu. Nechte jej zcela oschnout, než jej zabalíte.

Varování

1. Dbejte prosím na opatrné zacházení se stanem, abyste se vyvarovali poškození.
2. Na tyčky nevyvíjejte velkou sílu, jinak je poškodíte.
3. Stany jsou navrženy jako přechodné přístřeší a za nevhodných povětrnostních podmínek by měly být demontovány.
4. Zvolte prosím vhodný odstup od hadic, plynových vedení nebo elektrických vedení, abyste je nepoškodili.
5. Při použití vhodných topných nástrojů (informujte se ve specializovaném obchodu) je třeba dodržet odstup alespoň 1,2 m od veškerého plachtového materiálu. V žádném případě nepoužívejte otevřený oheň ani topidla s otevřenými plameny jako topná hnízda, terasové zářiče, plynová tělesa atd.
6. Osoba, která stan staví, je zodpovědná za správné ukotvení a tím i zajištění stanu.